



Slinger® Bag & Oszillator
BEDIENUNGSANLEITUNG

Slinger®

Designed and Developed by Slinger®.
Patent Pending.

Covered by International Patent Applications

2709 N. Rolling Road Suite 138 Windsor Mill 21244 MD USA

Aktualisiert April 2022

Ich bin Joe, der Gründer von Slinger®.

Wie Sie liebe ich es jeden Tag Tennis zu spielen. Ich fand es jedoch immer wieder schwierig, regelmäßige Tennispartner zu finden.

Eines Tages entschied ich mich, die Ballmaschine in meinem Club auszuprobieren. Äußerst schwierig! Ich brauchte 30 Minuten, um sie auf den Platz zu schleppen und Kabel und Strom zu finden. Dann benötigte ich noch mehr Zeit, um herauszufinden wie sie funktioniert. Frustriert habe ich aufgegeben. Diese Erfahrung brachte mich auf die Idee, eine Ballmaschine in eine funktionelle Tennis-Trolley zu integrieren. Das war mein Aha-Effekt! Slinger® war geboren! Eine leichte, tragbare, multifunktionale und erschwingliche Ballmaschine. Meine gesamte Tennisausrüstung an einem Ort, zusammen mit einem Ballauswerfer, der innerhalb weniger Minuten überall aufgestellt werden kann. Mein neuer bester Freund und 24/7-Tennispartner!

Danke, dass Sie mich auf dieser Reise begleiten!



Joe Kalfa
Founder

Ich bin Mike. CEO von Slinger®.

Da ich mein ganzes Leben lang als Spieler, Trainer und Geschäftsmann im Tennis involviert war, kenne ich aus erster Hand die Herausforderungen, mit denen unsere Spieler beim Spielen dieses großartigen Sports konfrontiert werden. 34% der Tennisspieler, die in den vergangenen 12 Monaten mit Tennis aufhörten, taten dies aufgrund der Tatsache, dass sie keinen Spielpartner fanden.

Slinger® hilft, dieses Problem zu lösen. Wir erfinden das Tennis neu und machen es für alle zugänglich. Nach tausenden Stunden Design, mehrere Prototypen und viele Tests auf und außerhalb des Platzes haben wir Joes Idee aufgegriffen und Slinger® in ein leistungsstarkes Tennisgerät verwandelt. Slinger®: eine Tennisinnovation für Spieler aller Altersgruppen und Fähigkeiten.

Danke, dass Sie Slinger® unterstützen. Entwickelt von Spielern für Spieler.

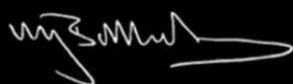

Mike Ballardie
CEO

Quick Access Links

CLICK ON THE ICONS BELOW FOR DIRECT ACCESS TO YOUR AREA OF INTEREST



QUICK START

4



SAFETY

7



FEATURES

8



GETTING STARTED

11



BATTERY

12



LED INDICATORS

16



LAUNCHER CONTROLS

18



ELEVATION KNOB

19



REMOTE CONTROL

21



COURT PLACEMENT

22



TROUBLESHOOTING
& MAINTENANCE

24



WARRANTY

27



COMPLIANCE

30

SCHNELLSTART SLINGER BAG (OHNE OSZILLATOR)

Erst nachdem der Akku **wie auf Seite 12 angegeben bis zu 5 Stunden lang aufgeladen wurde**, ist die Slinger Bag für den Einsatz auf dem Platz bereit.

Bitte befolgen Sie die folgenden Hinweise für den Schnellstart

1. Positionieren Sie die Slinger Bag auf dem Spielfeld in der gewünschten Startposition. [Auf den Seiten 22 und 23](#) finden Sie unsere Empfehlungen für die Positionierung je nach Spielstärke.
2. Öffnen Sie die untere Abdeckung, um den Ball Launcher zu aktivieren.



BENUTZERHINWEIS

Haken Sie die geöffnete Abdeckung an der Seite der Trolley-Tasche mit dem Clip ein, der sich auf der linken hinteren Seite befindet, wenn Sie auf den Launcher schauen.

3. Öffnen/entfernen Sie die obere Abdeckung der Ballzufuhr. Vergewissern Sie sich, dass die Ballzufuhr durch nichts behindert wird. Wenn alles frei ist, füllen Sie die Slinger Bag bis zur empfohlenen Höchstzahl von 144 Dunlop Tennisbällen.



BENUTZERHINWEIS

Slinger weist darauf hin, dass der optimale Betrieb der Ballmaschine mit 72 Dunlop Tennisbällen erreicht wird.

4. Stellen Sie auf dem vorderen Bedienfeld die Drehknöpfe ein, um die gewünschte BALLGESCHWINDIGKEIT und BALLZUFUHR einzustellen. Siehe unsere vorgeschlagenen Positionen je nach Spielstärke [auf den Seiten 22 und 23](#).

Öffnen Sie auf der rechten Unterseite des Geräts (wenn Sie darauf schauen) die Abdeckung des Höhenreglers. Stellen Sie den Höhenregler auf die von Ihnen gewünschten Abschusswinkel ein - zwischen 10° und 40°. Siehe unsere Positionsvorschläge je nach Spielstärke [auf den Seiten 22 und 23](#).



BENUTZERHINWEIS

Sie hören einen einzelnen "Piepton", um zu signalisieren, dass das Wurfrad gestartet ist. Nach 10 Sekunden ertönt ein zweiter "Piepton", der anzeigt, dass sich die Zuführungsplatte dreht und die Dunlop Bälle in Kürze gestartet werden können.

5. Schalten Sie den Ein-/Ausshalter des Launchers auf dem vorderen Bedienfeld ein.
6. Wenn alle Bedienelemente eingerichtet sind, nehmen Sie die Fernbedienung und gehen Sie zu Ihrer Spielposition.

7. Richten Sie die Fernbedienung auf den Launcher und drücken Sie die obere Taste mit dem Tennisball-Symbol einmal, um den Ballzuführungsmechanismus zu aktivieren.
8. TENNIS SPIELEN!

SCHNELLSTART SLINGER BAG MIT OSZILLATOR

Erst nachdem der Akku **wie auf Seite 12 angegeben bis zu 5 Stunden lang aufgeladen wurde**, ist die Slinger Bag für den Einsatz auf dem Platz bereit.

Bitte befolgen Sie die folgenden Hinweise für den Schnellstart

1. Positionieren Sie die Slinger Bag auf dem Spielfeld in der gewünschten Startposition. **Auf den Seiten 22 und 23** finden Sie unsere Empfehlungen für die Positionierung je nach Spielstärke..
2. Vergewissern Sie sich, dass das Slinger®-Logo auf der Oberseite des Oszillators nach vorne zum Netz zeigt und die Räderschlitze auf der Rückseite positioniert sind.
3. Positionieren Sie die Slinger Bag auf der Oberseite des Oszillators und stellen Sie sicher, dass die Räder korrekt in die dafür vorgesehenen Schlitze am Sockel des Oszillators eingesetzt sind.
4. Öffnen Sie die untere Abdeckung, um den Launcher anzuzeigen.



BENUTZERHINWEIS

Haken Sie die geöffnete Abdeckung an der Seite der Trolley-Tasche mit dem Clip ein, der sich auf der linken hinteren Seite befindet, wenn Sie auf den Launcher schauen.

5. Schließen Sie das Oszillatorkabel über den magnetischen Anschluss an die entsprechende Position auf dem Bedienfeld des Launchers an. Sie hören einen "Piepton" und sehen eine **GRÜNE LED-Anzeige** über der Oszillator-Anschluss aufleuchten, um anzuzeigen, dass der Oszillator angeschlossen ist..



BENUTZERHINWEIS

Vergewissern Sie sich, dass der Oszillator in einer zentralen (mittleren) Position steht. Dies ist die ideale Ausgangsposition, um eine optimale Oszillationsleistung zu erzielen.

6. Öffnen Sie die obere Abdeckung der Ballzufuhr. Vergewissern Sie sich, dass die Ballzuführung nicht blockiert ist. Wenn alles frei ist, füllen Sie maximal die von uns empfohlenen 144 Dunlop Tennisbälle ein.



BENUTZERHINWEIS

Slinger weist darauf hin, dass der optimale Betrieb der Ballmaschine mit 72 Dunlop Tennisbällen erreicht wird.

7. Stellen Sie auf dem vorderen Bedienfeld mit den Reglern die gewünschte BALL GESCHWINDIGKEIT und BALL ZUFUHR ein. Siehe unsere vorgeschlagenen Positionen je nach Spielstärke [auf den Seiten 22 und 23](#).

SCHNELLSTART SLINGER BAG MIT OSZILLATOR

8. Öffnen Sie auf der rechten Unterseite des Geräts (wenn Sie darauf schauen) die Abdeckung des Höhenreglers. Stellen Sie den Höhenregler auf die von Ihnen gewünschten Abschusswinkel ein - zwischen 10° und 40°. Siehe unsere Positionsvorschläge je nach Spielstärke [auf den Seiten 22 und 23.](#)



BENUTZERHINWEIS

Stellen Sie sicher, dass der Höhenregler nach dem Einstellen vollständig angezogen ist, bevor Sie den Launcher starten.

9. Schalten Sie nun den Netzschalter des Launchers ein..
10. Wenn alle Bedienelemente eingerichtet sind, nehmen Sie die Fernbedienung und gehen Sie zu Ihrer Spielposition.
11. Richten Sie die Fernbedienung auf den Launcher und drücken Sie einmal die obere Taste mit dem "Ein/Aus"-Symbol für den Tennisball, um den Ballzuführungsmechanismus zu aktivieren, und drücken Sie die untere Taste mit dem "Ein/Aus"-Symbol für den Oszillator, um den Oszillator zu aktivieren.



BENUTZERHINWEIS

Sie hören einen einzelnen "Piepton", um zu signalisieren, dass das Wurfrad gestartet ist. Nach 10 Sekunden ertönt ein zweiter "Piepton", der anzeigt, dass sich die Zuführungsplatte dreht und die Dunlop Bälle in Kürze gestartet werden können.

12. Tennis spielen!

Vergewissern Sie sich, dass das Gerät ausgeschaltet und vom Stromnetz getrennt ist, bevor Sie in den Launcher hineingreifen, sei es zu Wartungs- oder Reinigungszwecken.



WICHTIG

Die Slinger Bag kann aus Sicherheitsgründen nicht ohne die Fernbedienung betrieben werden. Bitte stellen Sie sicher, dass Sie die Fernbedienung nicht verlegen.

• **DER BENUTZER DARF ZU KEINEM ZEITPUNKT UND UNTER KEINEN UMSTÄNDEN:**

- In den Ballauswurfschacht greifen, wenn der Strom „ON“ ist
- In den Ballauswurfschacht schauen, wenn der Strom „ON“ ist
- Sich direkt vor den Ballauswurfschacht stellen, wenn die Stromversorgung „ON“ ist
- Keine Fremdkörper jeglicher Art in die Ballzuführung stecken, während der Strom „ON“ ist
- Den Slingshot T-One Launcher nicht bei Nässe oder bei Regen auf dem Platz verwenden

BITTE LESEN SIE ALLE UNSEREN BENUTZERHINWEISE VOR DER BENUTZUNG



WARNUNG

Um bei der Verwendung dieses Produkts die Gefahr von Stromschlägen, Bränden, Verletzungen und anderen Schäden zu verringern, beachten Sie bitte die folgenden grundlegenden Sicherheitsvorkehrungen.

1. Tauchen Sie, zum Schutz vor der Gefahr eines elektrischen Schlags, niemals den Launcher oder Teile davon in Wasser oder andere Flüssigkeiten ein.
2. Der Betrieb des Launchers in der Nähe von Kindern muss streng überwacht werden.
3. Gehen Sie niemals vor das Gerät, wenn es in Betrieb ist. Dunlop Tennisbälle verlassen den Launcher mit hoher Geschwindigkeit und können schwere Verletzungen verursachen.
4. Stellen Sie sich immer an die Seite oder hinter das Gerät, wenn Sie Einstellungen an den verschiedenen Bedienelementen vornehmen wollen.
5. Wenn es notwendig ist, einen eingeklemmten Dunlop Tennisball zu befreien, vergewissern Sie sich, dass das Gerät auf "OFF" steht.
6. Tragen Sie immer eine Schutzbrille, wenn Sie Reparaturen oder Einstellungen am Launcher vornehmen.
7. Versuchen Sie niemals, Reparaturen oder Einstellungen an diesem Gerät vorzunehmen, wenn es eingesteckt ist. Schalten Sie den Netzschalter immer AUS und stellen Sie sicher, dass das Ladegerät nicht an eine Steckdose angeschlossen ist.
8. Das Gerät ist nur für das Auswerfen von Tennisbällen bestimmt. Versuchen Sie niemals, diesen Launcher mit einer anderen Art von Ball oder einem Fremdkörper zu verwenden.

9. Vergewissern Sie sich immer, dass das Gerät am Bedienfeld ausgeschaltet ist, wenn es nicht benutzt wird und wenn der Akku geladen wird. Halten Sie niemals Ihre Hände oder andere Körperteile in die Nähe von beweglichen Teilen, insbesondere dem Wurfrad. Bitte beachten Sie, dass sich das Wurfrad nach dem Ausschalten des Geräts noch mehrere Minuten lang mit hoher Geschwindigkeit dreht und bei Kontakt mit den Händen Verletzungen oder Verbrennungen verursachen kann.

SLINGER BAG MERKMALE

Die Slinger Bag funktioniert optimal bei der Verwendung von Dunlop Tennisbällen in Standardgröße. Bitte vermeiden Sie die Verwendung von alten oder weichen Tennisbällen, da dies die Leistung des Launcher beeinträchtigt.

Die Slinger Bag ist für Tennisspieler jeden Alters und jeder Spielstärke geeignet.

Die Slinger Bag wiegt 15 kg oder 33 lbs (ohne Dunlop Tennisbälle). Er ist einer der leichtesten Performance-Ballwerfer seiner Art auf dem Markt. Die Trolley-Tasche ist vielseitig und funktionell und kann Ihre gesamte Tennisausrüstung transportieren. Der Launcher kann in wenigen Minuten aufgebaut und einsatzbereit gemacht werden.

Die Slinger Bag Ballgeschwindigkeiten reichen von der niedrigen Ball Boy Geschwindigkeit von 10mph/16kmph zu einer fortgeschrittenen Spieler Geschwindigkeit von 45mph / 73kmph Ball mit Turnierniveau Topspin.

Die Eigenschaften der Slinger Bag umfassen:

- Multifunktionale Tennis-Trolley-Tasche mit einer Vielzahl von Taschen.
- Variabler Kugelvorschub zwischen 2 und 7 Sekunden.
- Variable Ballgeschwindigkeit zwischen 16kmh und 73kmh. Beachten Sie, je höher die Geschwindigkeit, desto größer ist der Topspin-Effekt.
- 144 Dunlop Tennisbälle Fassungsvermögen.



BENUTZERHINWEIS

Slinger empfiehlt die Verwendung von 72 Dunlop Bällen für optimale Leistung.

- Lithium-Ionen-Akku.



BENUTZERHINWEIS

Die Akkulaufzeit hängt von der Nutzung ab. Bei niedrigen Einstellungen einschließlich Oszillation beträgt die Akkulaufzeit bis zu 3,5 Stunden, bei maximaler Geschwindigkeit, Vorschub und Oszillation einschließlich Aufladen des Mobiltelefons nur noch 1,5 Stunden.

Ein intelligentes Schnellladegerät für mehrere Länder und mehrere Stromstärken. Wenn die Batterie vollständig geladen ist, wird die Leistung automatisch auf einen gelegentlichen intelligenten "Impuls" reduziert, um die Lebensdauer des Akkus zu verlängern.



BENUTZERHINWEIS

Es wird empfohlen, (a) den Akku nach Möglichkeit außerhalb der Tasche aufzuladen und (b) den Akku nicht länger als 5 Stunden pro Ladevorgang aufzuladen.

- Integriertes USB-Ladegerät zum Aufladen von Smartphones/Handys.
- Eine Fernbedienung, mit der sowohl der Launcher als auch der Oszillator ferngesteuert werden können, und zwar NUR mit "Ein"- und "Aus"-Steuerung..
- Eine Höhenverstellung bietet zwischen 10 und 40 Grad Ballhöhe.
- Der Slinger Oszillator (der Oszillator ist separat oder im Bundle erhältlich) ist so konzipiert, dass er die Slinger Bag aufnimmt und für eine seitliche Oszillation der Slinger Bag sorgt.

DIE SLINGER BAG AUF EINEN BLICK



Slinger®



1. AUSZIEHBARER TROLLEY-GRIFF



2. CLIP-ON-KAMERAHALTER



3. SEIDENTASCHE FÜR DIE FERNBEDIENUNG



4. SCHUTZ-ABDECKUNG



5. SLINGER OSZILLATOR *



6. BALLTRICHTERTASCHE



7. LITHIUM ION AKKU



8. HALTEGRIF FÜR DEN LAUNCHER



9. SMART POWER LADEGERÄT



10. BEDIENFELD

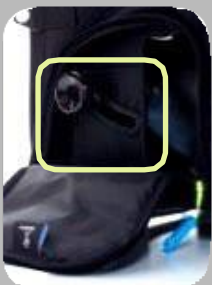

ERSTEN SCHRITTE

Der Slinger Bag Lithium-Akku wird mit einer maximalen Ladung von 30 % gemäß den Bundesanforderungen für den Versand von Lithium-Batterien an Sie geliefert.

MONTIEREN DES LADEKABELS

Die folgenden Maßnahmen gewährleisten eine optimale Lebensdauer und Leistung des Akkus:

- Bitte wählen Sie den richtigen Steckdosenadapter für Ihre Region.
- Vergewissern Sie sich, dass die gewählte Steckdose richtig mit dem Hauptladegerät verbunden ist und dass sie "eingerastet" ist.



HINWEIS

Der Akku kann nicht geladen werden, wenn die Steckdose nicht korrekt montiert ist.

- Schließen Sie das Netzkabel an eine Steckdose an. Bitte beachten Sie, dass jetzt ein GRÜNES Licht auf dem Ladestecker erscheint, um anzuzeigen, dass das Gerät eingeschaltet ist.
- Schließen Sie das Ladekabel an die Steckdose am Bedienfeld des Launcher an.



BENUTZERHINWEIS

Vergewissern Sie sich, dass das Netzkabel vollständig in die Steckdose am Bedienfeld eingesteckt ist, damit eine feste Verbindung entsteht.

- Wenn der Akku nicht vollgeladen ist, leuchtet die Kontrollleuchte am Stecker des Ladegeräts ROT und der Ladevorgang findet statt. Die Anzeigeleuchte leuchtet GRÜN, wenn der Akku vollständig geladen ist, und der Netzstecker sollte dann aus der Steckdose gezogen werden.
- Wenn die Anzeigeleuchte GRÜN bleibt, ist der Akku bereits vollständig geladen. Trennen Sie in diesem Fall bitte sofort den Akku von der Steckdose.



HINWEIS

Um eine Überhitzung des Akkus zu vermeiden, wird empfohlen, den Akku nicht länger als 5 Stunden pro Ladevorgang an der Steckdose angeschlossen zu lassen.



HINWEIS

Der Launcher kann NICHT verwendet werden, wenn er an die Steckdose angeschlossen ist. Dies führt zu einer irreparablen Beschädigung der Batterie.

LITHIUM AKKU

Bevor Sie den Launcher zum ersten Mal benutzen, stellen Sie bitte sicher, dass der Akku maximal 5 Stunden lang aufgeladen wird, um die Lebensdauer des Akkus zu optimieren.

Der Slinger-Akku hat eine Laufzeit von bis zu 3,5 Stunden bei durchschnittlicher Geschwindigkeit und Zuführmenge.

MAXIMIERUNG DER AKKU LEBENSDAUER

Die folgenden Maßnahmen gewährleisten eine optimale Lebensdauer und Leistung des Akkus:

- Laden Sie den Akku vor dem ersten Gebrauch maximal 5 Stunden lang auf, um sicherzustellen, dass er vollständig geladen ist.
- Laden Sie den Akku sofort nach jedem Gebrauch wieder auf, wobei die Ladezeit nicht mehr als 5 Stunden betragen darf.
- Lagern Sie den Akku nicht über einen längeren Zeitraum in entladem Zustand. Stellen Sie immer sicher, dass eine minimale Ladung (30%) vorhanden ist.
- Lassen Sie den Akku nicht länger als 5 Stunden an der externen Stromversorgung angeschlossen, um eine Überhitzung des Akkus zu vermeiden.
- Lagern Sie den Akku nicht länger als 30 Tage, ohne ihn auf mindestens 30 % aufzuladen.
- Bewahren Sie den Slinger Bag Launcher nicht in einem geschlossenen Kofferraum oder an einem anderen Ort auf, an dem die Innentemperatur 40° Celsius oder 100° F erreichen kann. Heiße Umgebungen beschleunigen die Alterung des Akkus.
- Vermeiden Sie es, Ihren Launcher bei extrem heißem Wetter zu benutzen oder ihn für längere Zeit in Räumen mit direkter Sonneneinstrahlung zu lagern. Das Gleiche gilt für kalte Garagen im Winter.
- Wir empfehlen, den Launcher-Akku bei Temperaturen zwischen 18°C und 28°C (64°F-82°F) und vor direkter Sonneneinstrahlung geschützt zu lagern.

ANWEISUNGEN ZUM LADEN DES AKKUS

Neuere Slinger Bag-Modelle bieten zwei Möglichkeiten zum Aufladen des Akkus mit dem "intelligenten" Ladekabel: (1) Eine schnellere 3-stufige Ladeoption, bei der der Akku nicht entfernt werden muss, und (2) die Möglichkeit, den Akku zu entfernen. Wenn Sie den Akku herausnehmen möchten, folgen Sie bitte den Anweisungen auf [Seite 15](#).



BENUTZERHINWEIS

Weitere und detailliertere Informationen zum Laden und Entnehmen des Akkus finden Sie unter www.slingerbag.com/support

Bevor Sie die Anweisungen zum Laden des Akkus durchgehen, beachten Sie bitte Folgendes:

- Schließen Sie den Akku an eine Steckdose an, indem Sie den passenden Adapter verwenden, der im Lieferumfang des Ladegeräts enthalten ist.
- Stecken Sie das Kabel des Akkuladegeräts in den Ladeanschluss am Bedienfeld oder, wenn Sie den Akku aus dem Launcher entfernt haben, stecken Sie das Akkuladegerät in den hinteren Anschluss am Akkufach.
- Die Ladezeit sollte in jedem Fall HÖCHSTENS 5 STUNDEN betragen
- Der Akku wird am besten vor der ersten Verwendung vollständig aufgeladen.
- Am Ladegerät befindet sich eine Leuchte. Wenn das Ladegerät richtig eingesteckt ist, leuchtet die Anzeige ROT und wechselt auf GRÜN, wenn der Akku vollständig geladen ist. Wenn die Kontrollleuchte GRÜN leuchtet, ziehen Sie bitte sofort das Ladegerät aus der Steckdose, um eine Überhitzung des Akkus zu vermeiden..
- Wenn Sie den Akku über einen längeren Zeitraum nicht aufladen, verkürzt sich die Lebensdauer des Akkus.

3-STUFIGES LADEN DER BATTERIE

Diese Lademethode ist für alle Slinger Bag Modelle verfügbar.

Bitte befolgen Sie die 3 Schritte, die unten beschrieben sind:

Step 1



Stecken Sie das Ladegerät in den Anschluss des Ladegeräts. Die **rote LED** am Ladegerät zeigt an, dass der Akku geladen wird. **Grüne LED** auf dem Ladegerät bedeutet, dass der Akku vollständig geladen ist.

Step 2



Suchen Sie den Anschluss für das Ladegerät. Sie finden ihn auf der unteren rechten Seite des Einstellungsfeldes der Slinger Bag.

Step 3



Wenn der Akku vollständig geladen ist (**grüne LED-Anzeige**), ziehen Sie das Ladekabel ab..



BENUTZERHINWEIS

Weitere und detailliertere Informationen zum Aufladen oder Entfernen Ihres Akkus finden Sie unter www.slingerbag.com/support



WARNUNG

Stellen Sie sicher, dass Sie die Slinger Bag ausschalten, bevor Sie sie aufladen.



HINWEIS

Wir empfehlen Ihnen, den Akku zu entfernen, falls Sie Ihren Slinger Bag während der 3-stufigen Ladeoption nicht überwachen können. Anweisungen zum Entfernen des Akkus finden Sie auf Seite 15.

ENTNAHME DES AKKUS

Diese Option ist nur für Modelle verfügbar, deren Seriennummern mit dem Buchstaben "S" beginnen.

Bitte befolgen Sie die 7 Schritte, die im Folgenden beschrieben werden:

Schritt 1



Lösen Sie per Hand die vier Schrauben, die das Batteriefach befestigen.

Schritt 2



Ziehen Sie das Batteriefach leicht heraus.

Schritt 3

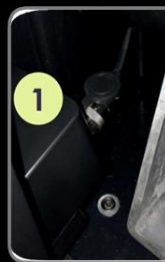

Trennen Sie das Batteriekabel vom Anschluss des Launchers.

Schritt 4



Entfernen Sie das Batteriefach vom Launcher.

Abdeckung des Ladesteckers öffnen.

Schritt 5



Verbinden Sie das Ladegerät mit Strom und stecken Sie es anschließend in die Batterie.

Rotes LED am Ladegerät = Akku wird geladen
Grünes LED am Ladegerät = Akku ist vollständig geladen

Schritt 6



Wenn das Ladegerät voll aufgeladen ist, ziehen Sie das Kabel raus und schließen Sie den Stecker.

6A – Öffne die Abdeckung für den Anschluss des Launchers

6B – Batteriefach wieder in die Struktur legen, Batteriekabel anschließen und anschließend den Stecker festschrauben

✗
Screw nut is not secure



✓
Screw nut is secure



Schritt 7



Setzen Sie das Batteriefach wieder in das Gehäuse ein. Schrauben Sie die vier Schrauben des Batteriefachs ein.



BENUTZERHINWEIS

Weitere und detailliertere Informationen zum Aufladen oder Entfernen Ihres Akkus finden Sie unter www.slingerbag.com/support



WARNUNG

Schalten Sie die Slinger Bag unbedingt aus, bevor Sie den Akku entfernen.

AKKU LED ANZEIGEN

Die Akku-LEDs leuchten auf, um den Ladezustand des Akkus wie folgt anzuzeigen (Blick auf das Bedienfeld):

- **ROT** zeigt nur NIEDRIGE Leistung an
- **ROT & GELB** zeigen zusammen MITTLERE Leistung an.
- **ROT, GELB, GRÜN, GRÜN** zeigen alle zusammen VOLLE Leistung an

OSZILLATOR LEDs.

Die LED-Anzeige des Oszillators leuchtet GRÜN, um anzuzeigen, dass der Oszillator angeschlossen und eingeschaltet ist, nachdem die Taste "ON / OFF" (untere Taste) auf der Fernbedienung gedrückt wurde.

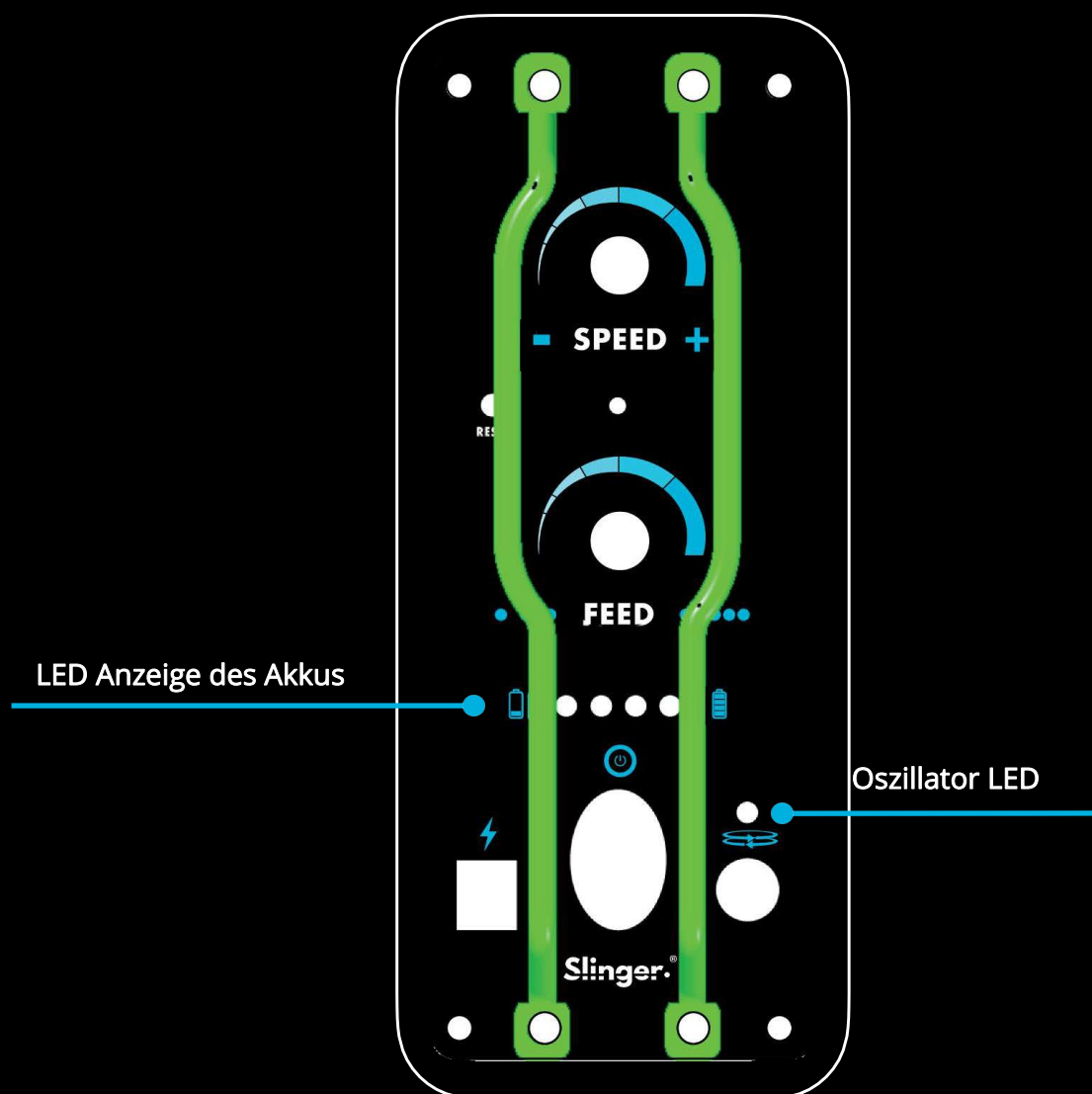

HÄUFIG GESTELLTE FRAGEN ZU AKKUS

1. Kann ich einen Ersatzakku kaufen?

Ja, Ersatzakkus können bei SlingerBag.com bestellt werden.

2. Mein Akku hat keinen Strom?

Prüfen Sie, ob das Kabel an der Rückseite des Akkus richtig angeschlossen ist (siehe Schritt 6 auf Seite 7). Wenn das Problem weiterhin besteht, kontaktieren Sie sich bitte an support@slingerbag.com.

3. Lagerung während der Wintermonate

Lagern Sie Ihren Akku bei Raumtemperatur, um die Akkuzellen zu schonen.

4. Kann ich meinen Akku außerhalb der Tasche aufladen?

Ja, wir empfehlen diese Lademethode. Sie ermöglicht es Ihnen, den Akku getrennt von der Slinger Bag aufzubewahren und schützt den Akku vor extremen Temperaturen.

5. Was soll ich mit meinem alten Akku machen?

Slinger-Produkte werden aus hochwertigen, recycelbaren Materialien hergestellt. Der Akku sollte vor der Entsorgung aus dem Launcher entfernt und gemäß den örtlichen Verordnungen oder Vorschriften recycelt werden. Wenn Ihr Akku ausgetauscht werden muss, besuchen Sie bitte www.slingerbag.com, um einen Ersatz zu kaufen.

6. Wie lange ist die Lebensdauer meines Slinger-Akkus?

Lithium-Ionen-Akkus sind für eine lange Lebensdauer ausgelegt, da sie Energie und Leistung auf kleinem Raum speichern. Mit der Zeit verlieren alle Akkus an Leistung. Wenn also die Laufzeit bei regelmäßigem Gebrauch des Launchers abnimmt, ist es vielleicht an der Zeit, einen neuen Akku zu kaufen.

SLINGER BAG LAUNCHER STEUERUNG

1. **POWER:** Der Netzschalter schaltet den Launcher auf "EIN" .

**BENUTZERHINWEIS**

Die Fernbedienung schaltet den Launcher NICHT ein oder aus. Die Fernbedienung funktioniert nur, NACHDEM der Netzschalter auf dem Bedienfeld eingeschaltet worden ist.

**WARNUNG**

Bitte beachten Sie, dass die Gefahr einer Beschädigung besteht, wenn der ON/OFF-Schalter in schneller Folge ein- und ausgeschaltet wird.

2. **LADEGERÄT:** Das Batterie-Ladegerät wird in der Ladebuchse auf dem vorderen Bedienfeld eingesteckt. Die empfohlene Ladezeit für eine vollständig geladene Batterie beträgt maximal 5 Stunden.

**BENUTZERHINWEIS**

Bitte stellen Sie sicher, dass der Stecker der Ladegeräts vollständig in die Batterie eingesteckt ist. Es ist ein „click“ zu spüren, wenn das Kabel richtig in dem Stecker eingesteckt ist.

3. **BATTERIE-ANZEIGELICHTER:** Die Batterie ist vollständig geladen, wenn alle 4 LED-Lichter leuchten **ROT, GELB, GRÜN, GRÜN**

**BENUTZERHINWEIS**

Während der Benutzung blinken die LED-Lichter kontinuierlich. Die LEDs gehen aus, wenn der Akku leer ist. Jedes **GRÜNE** oder **GELBE** Licht steht für etwa ein Drittel (1/3) der gesamten Batterielebensdauer. Wenn nur noch das **ROTE** LED leuchtet, wird die Slinger Bag bald leer sein.

4. **FERNBEDIENUNG ZURÜCKSETZEN:** Zum Zurücksetzen oder Austauschen der Fernbedienung – siehe „Anleitung für die Fernbedienung“ auf Seite 21.

5. **SCHUTZBAREN:** Diese bieten Schutz für das Bedienfeld, um mögliche Schäden durch zurückkommende Dunlop Bälle zu vermeiden.

**BENUTZERHINWEIS**

Das Entfernen dieser Stangen führt zu einer ungültigen Garantie für den T-One Launcher.

6. **SPEED RATE ANZEIGE:** Steuert die Geschwindigkeit der Dunlop Bälle, die geworfen werden. Die Geschwindigkeit des Werfers reicht von der niedrigsten Geschwindigkeit von 16 km/h bis zu einer Geschwindigkeit von 73 km/h, wobei sich der Ball mit einem turnier Niveau Topspin dreht.

SLINGER BAG LAUNCHER STEUERUNG

6. **LAUNCHER PIEPST (LAUTSPRECHER):** Eine Serie von "BEEP"-Geräuschen kann wie folgt beim Verwenden gehört werden:
 - a. Kurzer Ton: Wenn Sie den Launcher auf dem Bedienfeld auf "ON" stellen.
 - b. Kurzer Ton: Bei jedem Drücken der Fernbedienung auf "ON" oder "OFF".
 - c. Langer Ton: 5 bis 10 Sekunden nach dem Drücken der Fernbedienungstaste auf „ON“, um zu signalisieren, dass sich die Zuführungsplatte zu drehen beginnt.
 - d. Kurzer Ton: Jedes Mal, wenn die Starttaste der Fernbedienung auf "OFF" gedrückt wird.
 7. **FEED RATE ANZEIGE:** Steuert die Häufigkeit der Dunlop Bälle. Dieses Tempo liegt zwischen 2-7 Sekunden.
 8. **OSZILLATOR* LED:** Wird angezeigt, wenn der Oszillator ,nach dem Drücken der Oszillator-Fernbedienungstaste "On", an ist.
 9. **OSZILLATOR* STECKER:** Magnetischer Stecker zum Anschluss an das Oszillatorkabel.
- * Der Oszillator wird entweder separat verkauft, oder ist Teil eines Slinger-Produktpakets.

ELEVATIONSKNOPF

Der Elevationsknopf gibt dem Benutzer die Möglichkeit, den Abwurfwinkel des Balls zu verändern - der Abwurfwinkel liegt zwischen 10 und 40 Grad.

1. Öffnen Sie das Seitenfach
2. Drehen Sie den Knopf gegen den Uhrzeigersinn, um ihn zu lösen
3. Stellen Sie den gewünschten Winkel ein
4. Drehen Sie den Knopf im Uhrzeigersinn, um ihn zu verriegeln



BENUTZERHINWEIS

Bitte stellen Sie sicher, dass Sie den Elevationsknopf fest verriegeln, um Vibrationen und Lärm zu vermeiden.



STEUERUNG

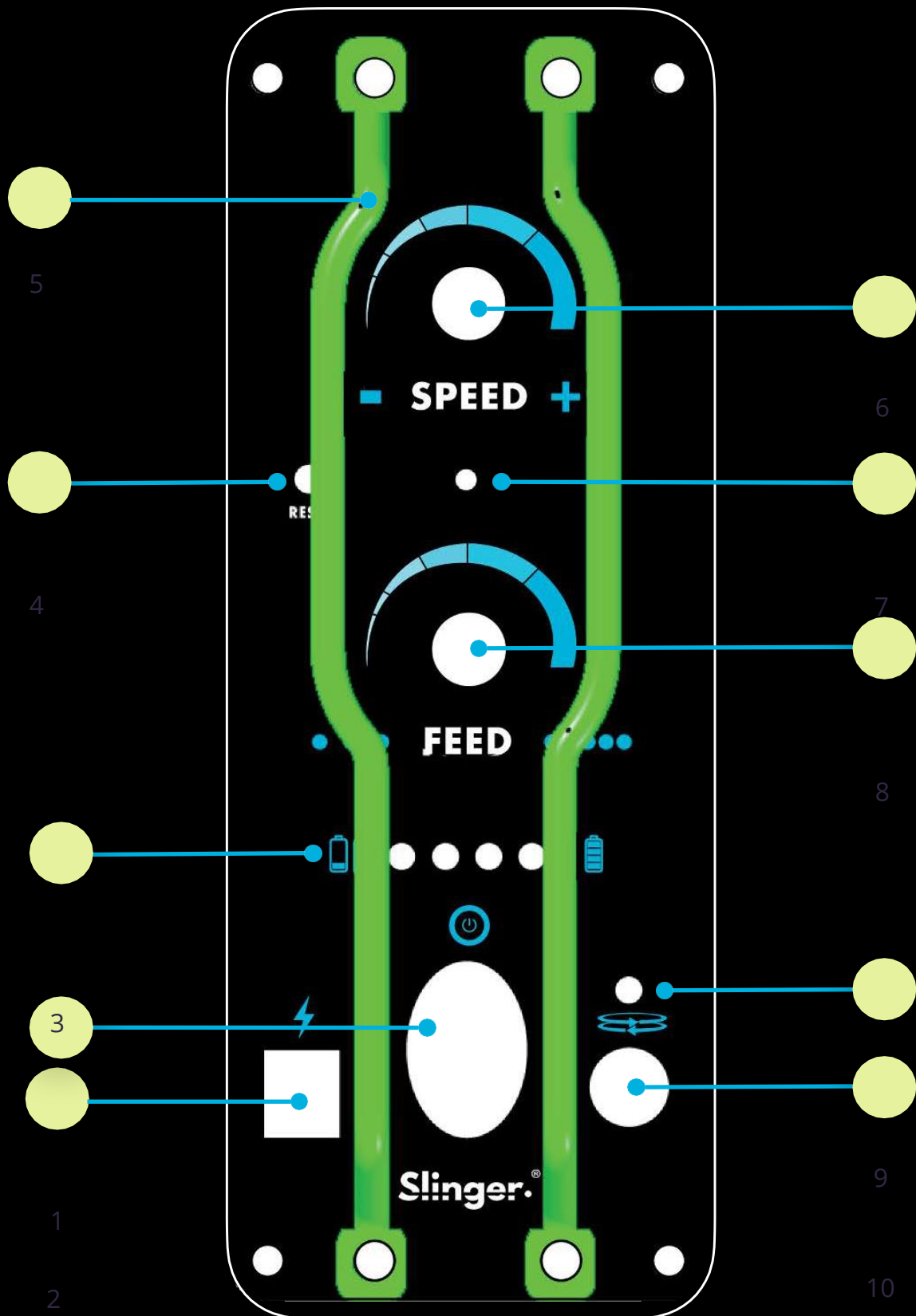

ANLEITUNG FÜR DIE FERNBEDIENUNG



HINWEIS

Die Slinger Bag kann aus Sicherheitsgründen nicht ohne die Fernbedienung betrieben werden. Bitte achten Sie darauf, dass Sie die Fernbedienung nicht verlegen.



BENUTZERHINWEIS

Wenn Sie die Fernbedienung nicht benutzen, befestigen Sie sie sicher an einem der Reißverschlüsse an der Slinger Bag. Hier lässt sie sich für den Gebrauch leicht abnehmen.

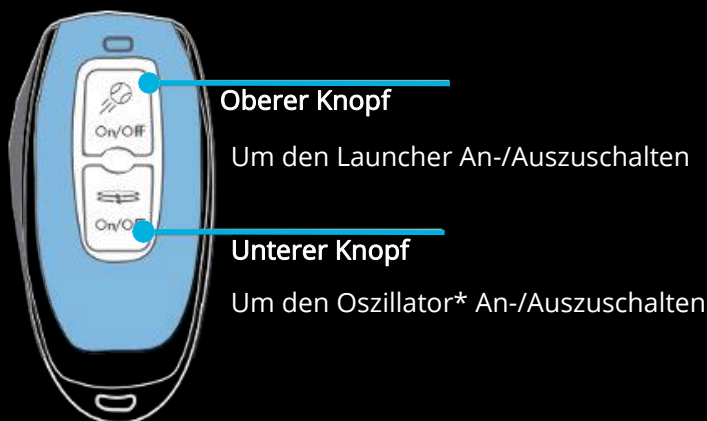

* Der Oszillator wird entweder separat verkauft, oder ist Teil eines Slinger-Produktpakets.

FERNBEDIENUNG AUSTAUSCHEN/WECHSELN

Falls Ihre Fernbedienung aus irgendeinem Grund ausgetauscht werden muss, folgen Sie bitte die folgenden Anweisungen, um die neue Fernbedienung mit Ihrem Launcher zu synchronisieren.



BENUTZERHINWEIS

Ersatzfernbedienungen können unter folgender Webseite bestellt werden:

www.slingerbag.com/replacement-remote-control.html

1. Bitte vergewissern Sie, dass KEINE Dunlop BÄLLE in der Bag oder in der Ballzuführung-Platte liegen.
2. Schalten Sie den Launcher auf "ON".
3. Drücken Sie mit einem kleinen Stift einmal die Reset-Taste (Reset-Taste Nr. 4 auf dem Bedienfeld).
4. Warten Sie 3-5 Sekunden.
5. Drücken Sie noch einmal die Reset-Taste um die Synchronisierung abzuschließen.
6. Drücken Sie den oberen Knopf auf der Fernbedienung, um einen Ton zu hören, welche auf eine Verbindung hindeutet.

PLATZIERUNG AUF DEM TENNISPLATZ

Die Platzierung des Slinger Bag hängt hauptsächlich von den Einstellungen der Geschwindigkeit und dem Abwurfwinkel des Balls ab.

HINWEIS: Eine schlechte Qualität oder Zustand der verwendeten Dunlop Tennisbälle und die Wetterbedingungen im Freien tragen ebenfalls dazu bei, dass die Platzierung der Slinger Bag angepasst werden muss.

Die folgenden Abbildungen können als Referenz für die Positionierung des Slingshot T-One auf dem Platz für Grundschnläge/Übungen verwendet werden.

A. BALL BOY (Zum Üben des Aufschlags)

Platzierung auf dem Platz: Platzieren Sie die Slinger Bag in der Nähe der Seitenlinie auf derselben Seite des Platzes wie der Spieler.

Elevationswinkel: Stellen Sie den Höhenregler (Angle) auf die 40-Grad-Markierung.

Speed: Stellen Sie auf BEGINNER.

Feed: Stellen Sie auf BEGINNER.

B. ANFÄNGER (Grundschnlag Training)

Platzierung auf dem Platz: Platzieren Sie die Slinger Bag an der Aufschlaglinie auf der gegenüberliegenden Seite

Elevationswinkel: Stellen Sie den Höhenregler (Angle) auf die 30-Grad-Markierung

Speed: Stellen Sie auf BEGINNER

Feed: Stellen Sie auf BEGINNER

C. INTERMEDIATE

Platzierung auf dem Platz: In der Nähe von der Grundlinie

Elevationswinkel: Stellen Sie den Höhenregler(Angle) auf die 20-Grad-Markierung

Speed: Stellen Sie auf INTERMEDIATE

Feed: Stellen Sie auf INTERMEDIATE

D. FORTGESCHRITTENE

Platzierung auf dem Platz: Grundlinie

Elevationswinkel: 10-Grad-Markierung

Speed: Stellen Sie auf ADVANCED

Feed: Stellen Sie auf ADVANCED

COURT PLACEMENT DIAGRAMS

BALL BOY

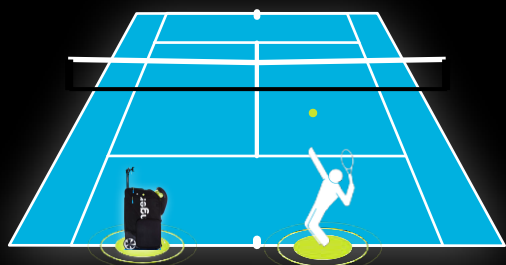

SPEED



FEED



ANGLE

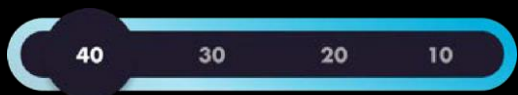

BEGINNER

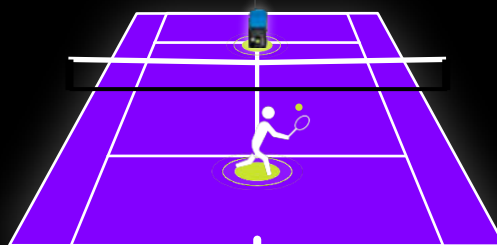

SPEED



FEED



ANGLE



INTERMEDIATE



SPEED



FEED



ANGLE

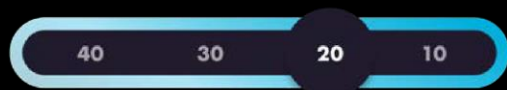

SPEED



FEED



ANGLE

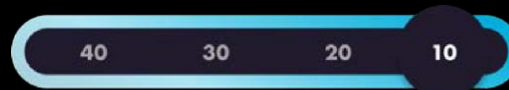

STÖRUNGSBEHEBUNG & WARTUNG

Nach der Nutzung kann sich auf der Oberfläche des Werfers Staub ansammeln, der die Dunlop Bälle verunreinigt. Dieser lässt sich leicht mit handelsüblichen Pressluftkartusche oder einem feuchten Tuch entfernen.

- Für die allgemeine Reinigung verwenden Sie bitte, wenn möglich, einen Pressluftkartusche.
- Verwenden Sie ein feuchtes Tuch, um die Außenflächen des Geräts abzuwischen.
- Kratzen Sie niemals mit einem scharfen Gegenstand an der Oberfläche Ihres Launchers, und verwenden Sie keine scharfen Schleifmittel oder Lösungsmittel.
- Lose Verunreinigungen können auf dem Launcher gesaugt werden.
- Verwenden Sie niemals einen Wasserschlauch, um Verunreinigungen aus dem Inneren der Maschine zu entfernen. Der Wasserdruck beschädigt die empfindlichen elektrischen Komponenten und erhöht das Risiko eines Stromschlags.

LAGERUNG

Die folgenden Maßnahmen gewährleisten eine optimale Leistung:

- Wenn der Launcher nicht gebraucht wird, sollte er an einem trockenen und sauberen Ort gelagert werden.
- Übermäßige Einwirkung von Wind, Regen, Sonnenlicht usw. kann die Funktion der empfindlichen elektrischen Komponenten beeinträchtigen, und zu Ausbleichungen und/oder anderen Schäden am Äußeren der Slinger Bag führen.
- Lagern Sie den Akku nicht länger als 30 Tage, ohne ihn auf mindestens 30% aufzuladen.
- Wir empfehlen, die Slinger Bag bei Temperaturen zwischen 18°C und 28°C (64°F-82°F) zu lagern, und von direkten Sonnenstrahlen zu schützen.

WERKSTATT-TESTUNG

Vor der Auslieferung wird jede Slinger Bag an mehreren Stellen der Produktion einer Qualitätskontrolle unterzogen. Daher kann es sein, dass entweder im Inneren oder auch auf der Vorderseite Ihrer Slinger Bag ein paar Reste von Ballfusseln und/oder möglicherweise andere Spuren als Ergebnis dieser Qualitätskontrollen zurückbleiben. Dies ist völlig normal.

STÖRUNGSBEHEBUNG



BENUTZERHINWEIS

Für mehr Information, lesen Sie hier nach: www.slingerbag.com/support.



WARNUNG

Vergewissern Sie, dass der Launcher ausgeschaltet ist, vordem Sie irgendwelche Probleme untersuchen. Für zusätzliche oder spezifische Hilfe senden Sie bitte eine E-Mail an support@slingerbag.com.

PROBLEM

URSACHE

MAßNAHMEN

Launcher schießt
keine Bälle

Ein Ball hat sich
entweder in der
Zuführungsplatte oder
in der Kugelrutsche
verklemt

**SCHALTEN SIE DAS GERÄT
AUS, WARTEN SIE 1 MINUTE,
BIS SICH DAS SCHUSSRAD
NICHT MEHR DREHT** und
entfernen Sie erst dann die
eingeklemmten Dunlop Bälle
von der Zuführungsplatte
oder aus dem Schacht des Ball
Launchers

Launcher schießt
keine Bälle

Tennisbälle und/oder
Wurfscheiben sind nass

Räder und/oder Kugeln
müssen gereinigt und
getrocknet werden.
Entfernen Sie alle nassen
Kugeln aus dem Trichter

Zuführungsplatte
dreht sich nicht

Eine Kugel ist
eingeklemmt / zu
viele Kugeln im
Trichter

STROM AUSSCHALTEN und
alle verklemtten Kugeln
aus dem Trichter entfernen

Zuführungsplatte
dreht sich nicht

Fernbedienung auf
„ON“ nicht aktiviert.
Keine
Batterieleistung

Stellen Sie sich vor und neben
den Launcher und drücken
Sie einmal die obere Taste
auf der Fernbedienung, um
die Drehung der
Zuführungsplatte zu starten

PROBLEM	URSACHE	MAßNAHMEN
Zuführungsplatte dreht sich nicht	Wenn die oben genannten Punkte die Platte nicht aktivieren	Mit der Garantie Rücksenden
Lautes Geräusch und/oder Vibration	Höhenregler-Knopf ist lose	Befestigen Sie den Knopf.
Batterie wird nicht geladen und leuchtet nicht, wenn er an eine Steckdose angeschlossen ist	Ladekabel ist nicht vollständig in das Bedienfeld eingesteckt	Prüfen Sie alle Anschlüsse Prüfen Sie, ob der Steckdosenadapter richtig ausgewählt und angeschlossen ist
Oszillator funktioniert nicht	Magnetische Kabelbefestigung ist dreckig	Vergewissern Sie, dass beide Enden des Magnetsteckers frei von Staub usw. sind
Oszillator funktioniert nicht	Taste der Fernbedienung ist nicht aktiviert	Wenn der Launcher eingeschaltet ist, drücken Sie die untere Taste der Fernbedienung, um den Launcher zu aktivieren. Wenn der Oszillator angeschlossen ist, leuchtet eine grüne LED über der magnetischen Anschlussbuchse.
Oszillator funktioniert nicht	Wenn die oben genannten Punkte überprüft wurden und immer noch nicht funktionieren.	Mit der Garantie Rücksenden
Ball Tube Probleme: Kugel steckt im Inneren fest Blaue Endkappe beschädigt	Bewusstes Problem	Wenden Sie sich bitte an Ihren örtlichen Vertriebspartner. Informationen zum Vertriebspartner finden Sie unter www.slingerbag.com/distributors .

BEGRENZTE GARRANTIE

Siehe unsere Garantierichtlinie unter slingerbag.com/warranty

Ihre Slinger Bag wird standardmäßig mit einer begrenzten 1-Jahres-Garantie gesichert (in den EU-Mitgliedsstaaten standardmäßig 2 Jahre Garantie), die alle Herstellungsfehler abdeckt.

Bitte besuchen Sie www.slingerbag.com/warranty und registrieren Sie Ihre Slinger Bag und ihre persönliche Seriennummer. Durch die Registrierung wird die Dauer Ihrer Garantie automatisch um weitere 2 Jahre verlängert (in den EU-Mitgliedstaaten um 1 Jahr).



BENUTZERHINWEIS

Bitte beachten Sie, dass die erweiterte Garantie nicht in allen internationalen Märkten angeboten wird. Bitte erkundigen Sie sich bei Ihrem örtlichen Slinger-Vertriebspartner nach den vollständigen Garantieinformationen.

Ihre persönliche Seriennummer könne Sie hier finden:



WER IST GEDECKT?

- Der ursprüngliche Besitzer des Slinger Launchers, Oszillators, der Kollektorröhre und des Handyhalters. Der Slinger Launcher, Oszillator, die Ballröhre und die Handyhalterung müssen im Besitz des ursprünglichen Käufers bleiben, damit die Garantie gültig bleibt. Diese beschränkte Garantie ist nicht übertragbar.

WAS IST GEDECKT?

- Wenn ein Defekt im Slinger Launcher, Oszillator, in der Ballröhre, am Handyhalter und/oder eine von der Garantie gedeckte Komponente innerhalb der geltenden begrenzten Garantiezeit auftritt, hat der Käufer das Recht, die Slinger Bag nach eigenem Ermessen, soweit gesetzlich zulässig, den defekten oder nicht funktionierenden Slinger Launcher, Oszillator, ballröhre, Handyhalter oder eine Komponente durch dasselbe oder ein vergleichbares Modell ersetzen oder reparieren zu lassen.
- Für jedes ausgetauschte oder reparierte Teil gilt die Garantie für die ursprüngliche beschränkte Garantiezeit oder für 30 Tage, je nachdem, welcher Zeitraum länger ist, oder für jeden zusätzlichen Zeitraum, der nach geltendem Recht erforderlich ist.

BEGRENZTE GARRANTIE

Siehe unsere Garantierichtlinie unter slingerbag.com/warranty

WAS IST NICHT GEDECKT?

- Tennisbälle jeglicher Art
- Ladekapazität oder Lebensdauer der Lithium-Ionen-Batterie
- Normale Abnutzung und Verschleiß
- Kosmetische Schäden (d. h. kleinere Kratzer, Oberflächenverformungen oder Verfärbungen), sowie das natürlichen Verblässens von Farben
- Schäden, die durch Witterungseinflüsse entstanden sind
- Schäden durch Risse, Schnitte und/oder Brüche
- Mit Dampfgeräten oder anderen Wärmebehandlungen behandelte Erzeugnisse
- Produkte mit entfernten oder unleserlichen Hologrammen oder Datums-codes
- Produkte, die von nicht autorisierten Händlern erworben wurden (einschließlich Produkte, die über (i) Auktionsseiten wie E-Bay oder Craigslist, (ii) nicht autorisierte Händler, die über Marktplätze Dritter wie Amazon Marketplace verkaufen, oder (iii) Händler, die veränderte, manipulierte oder gefälschte Produkte verkaufen)
- Produkte, die "gebraucht", "wie besehen" und "ohne Garantie" gekauft wurden;
- Alle anderen Slinger Bag Produkte oder Dienstleistungen, Nicht-Slinger Bag Produkte, Einheiten, die gestohlen oder gefälscht sind oder von einem nicht autorisierten Distributor oder Wiederverkäufer gekauft wurden; Einheiten, die außerhalb des Hauptmarktes des Benutzers gekauft wurden und Einheiten, bei denen die Seriennummer fehlt, oder von denen Slinger Bag annimmt, dass sie gestohlen oder gefälscht sind.
- Schäden oder Geräteversagen aufgrund von normalem Verschleiß, unsachgemäßer oder fahrlässiger Verwendung, Wartung oder versuchter Reparatur (außer durch einen von Slinger Bag autorisierten Servicetechniker), Verwendung des Slinger Launcher, Oszillators, Sammelröhrchens oder Mobiltelefons mit Teilen oder Zubehör von Dritten oder mit Teilen oder Zubehör, die ursprünglich nicht für den Slinger Launcher, Oszillator, das Sammelröhrchen oder Mobiltelefon vorgesehen oder damit kompatibel sind, oder Verwendung entgegen den Anweisungen im Slinger Bag Benutzerhandbuch.
- Schäden oder Ausfälle aufgrund von Unfällen, Missbrauch, unsachgemäßem oder abnormalem Gebrauch, Vernachlässigung, Korrosion, Verfärbung der Farbe oder des Kunststoffes (oder anderen kosmetischen Veränderungen, die die Leistung nicht beeinträchtigen), Diebstahl, Vandalismus, Feuer, Regen, Wind, Blitzschlag, Vandalismus, Frost, Blitzschlag oder andere Naturkatastrophen oder höhere Gewalt jeglicher Art, elektrische Leitungen, Stromreduzierung, Stromschwankungen oder Stromausfälle jeglicher Ursache, ungewöhnliche atmosphärische

Bedingungen, Kollisionen, das Einführen von Fremdkörpern oder Modifikationen, die nicht autorisiert oder nicht von Slinger Bag empfohlen sind.

BEGRENZTE GARANTIE

Siehe unsere Garantierichtlinie unter slingerbag.com/warranty

WAS IST NICHT GEDECKT? (WEITERFÜHREND)

- Zufällige Schäden oder Folgeschäden. Slinger Bag ist nicht verantwortlich oder haftbar für indirekte, besondere, zufällige oder Folgeschäden, wirtschaftliche Verluste, Verlust von Eigentum oder Profits, Verlust von Freude oder Nutzung oder andere Folgeschäden jeglicher Art in Verbindung mit dem Kauf, der Nutzung, Reparatur oder Wartung von Geräten oder Teilen. Slinger Bag bietet keine finanzielle oder sonstige Entschädigung für solche Reparaturen oder Ersatzteilkosten, inklusive Clubmitgliedschaftsgebühren, verlorene Arbeitszeit, Kosten für Ersatzgeräte, Diagnosebesuche, Wartungsbesuche oder Transport.
- Any attempt to repair Slinger Bag equipment creates a risk of injury and property damage. Slinger Bag is not responsible or liable for any damage or injury incurred during, or as a result of, any repair or attempted repair of equipment by anyone other than a Slinger Bag authorized service technician. All repairs attempted by you or your agents are undertaken AT YOUR OWN RISK and Slinger Bag will have no liability for any injury to persons or property arising from such attempted moves or repairs.
- Sofern gesetzlich zugelassen, können Ersatzgeräte, Teile und elektronische Komponenten, die von Slinger Bag oder seinen Händlern in einen neuwertigen Zustand geliefert wurden, manchmal als Garantieersatz dienen und eine Erfüllung der Garantiebedingungen darstellen.

DIESE BEGRENZTE GARANTIE IST DIE EINZIGE GARANTIE, DIE VON SLINGER BAG GEWÄHRT WIRD, UND ERSETZT ALLE VORHERIGEN, GEGENTEILIGEN ODER ZUSÄTZLICHEN ZUSICHERUNGEN. ALLE ANDEREN AUSDRÜCKLICHEN ODER STILLSCHWEIGENDEN GARANTIEEN, EINSCHLIESSLICH JEDLICHER GESETZLICHER GARANTIE ODER BEDINGUNG DER MARKTGÄNGIGKEIT ODER EIGNUNG FÜR EINEN BESTIMMTEN ZWECK, WERDEN IM GRÖSSTMÖGLICHEN GESETZLICH ZULÄSSIGEN UMFANG ABGELEHNT. IN DIESEM FALL IST EINE SOLCHE GARANTIE AUF DIE DAUER DER OBEN GENANNTEN GARANTIEFRISTEN BESCHRÄNKT. DIESER AUSSCHLUSS GILT AUCH DANN, WENN DIESE GARANTIE IHRE WESENTLICHEN ZWECKE VERFEHLT, UND UNABHÄNGIG DAVON, OB SCHÄDEN AUFGRUND VON GARANTIEVERLETZUNG, VERTRAGSBRUCH, FAHRLÄSSIGKEIT ODER VERSCHULDENSUNABHÄNGIGER HAFTUNG AUS UNERLAUBTER HANDLUNG ODER AUFGRUND EINER ANDEREN RECHTSTHEORIE GELTEND GEMACHT WERDEN. IN EINIGEN GERICHTSBARKEITEN IST DER AUSSCHLUSS ODER DIE BESCHRÄNKUNG VON BEILÄUFIG ENTSTANDENEN SCHÄDEN ODER FOLGESCHÄDEN NICHT ZULÄSSIG, SO DASS DIE OBIGE BESCHRÄNKUNG FÜR SIE MÖGLICHERWEISE NICHT GILT. DIESE BESCHRÄNKTE GARANTIE GIBT IHNEN BESTIMMTE RECHTE, UND SIE KÖNNEN AUCH ANDERE RECHTE HABEN, DIE VON STAAT ZU STAAT VARIIEREN.

Vergewissern Sie sich, dass das Gerät ausgeschaltet und von allen elektrischen Anschlüssen getrennt ist, bevor Sie in den Werfer-Mechanismus greifen, egal aus welchem Grund, wie zum Beispiel für Wartungs- oder Reinigungszwecken.



HINWEIS

Der Slinger Bag kann aus Sicherheitsgründen nicht ohne die Fernbedienung betrieben werden. Bitte stellen Sie sicher, dass Sie die Fernbedienung nicht verlegen.

GLOBALE KONFORMITÄT UND ZERTIFIZIERUNG

Batterietyp	Zertifikat Artikel	Geltender Bereich	Prüfstandard	Ausgabe-Einheit	Dauer der Gültigkeit	Verpflichtend	Verifiziert
14.4v 6.6ah	CB	EU/ International	IEC62133-2 : 2017	UL	langfristig wirksam, sofern der Standard nicht geändert wird	Ja	Ja
	CE-EMC	EU	EN55032/EN55 024or EN61000-6-1/3	UTL	langfristig wirksam, sofern der Standard nicht geändert wird	Ja	Ja
	UN38.3	International transport	UN(T1- T8)Revised Edition 6	UTL+Air report (DGM)	langfristig wirksam, sofern der Standard nicht geändert wird	Nein	Ja
	MSDS		New edition OSHA	UTL	Gültigkeit für ein Jahr	Nein	
	BIS	Indien	IS16046	BIS	Ist zwei Jahre lang gültig und kann vor Ablauf des Zertifikats verlängert werden.	Ja	Ja
	BSMI	Tiawan	CNS15364	BSMI	Ist drei Jahre lang gültig und kann vor Ablauf des Zertifikats verlängert werden.	Ja	Ja
	RCM	Australien & Neuseeland	AS/NZS CISPR 22	UTL	langfristig wirksam, sofern der Standard nicht geändert wird	Ja	Ja
	PSE	Japan	Appendix 9	UTL	langfristig wirksam, sofern der Standard nicht geändert wird	Ja	Ja
	KC	Korea	KC62133	KTC	langfristig wirksam, sofern der Standard nicht geändert wird	Ja	Ja
	UL	USA	UL2054	UL	viermal im Jahr ein Audit in der Fabrik durchführen, das langfristig wirksam ist, sofern der Standard nicht geändert wird	Nein	Nein
	UL	Kanada	UL2054+UL6236 8	UL	viermal im Jahr ein Audit in der Fabrik durchführen, das langfristig wirksam ist, sofern der Standard nicht geändert wird	Nein	Nein

Kategorie	Produkt	Zertifizierung	Zertifizierungsstandard
Launcher	6.6Ah Batterie	CB	<ul style="list-style-type: none"> • IEC 62133-2:2017 • EN 62133-2:2017
		CE EMC	<ul style="list-style-type: none"> • EN 61000-6-3:2007+A1:2011+AC:2012 • EN IEC 61000-6-1:2019 • EN IEC 61000-3-2:2019 • EN61000-3-3:2013+A1:2019
	2A Ladegerät	CB	<ul style="list-style-type: none"> • IEC 61558-1:2005+A1 • IEC 61558-216:2009+A1
		CE-EMC & CE-LVD	<ul style="list-style-type: none"> • EN 55014-1:2007 • EN 55014-2:2015 • EN IEC 61000-3-2:2019 • EN 61000-3-3:2013 • EN 61558-1:2005+A1 • EN 61558-2-16:2009+A1
		RoHS	European Council Directive 2011/65/EU on the Restriction of the Use of Certain Hazardous Substances in Electrical and Electronic Equipment
		GS	<ul style="list-style-type: none"> • EN 61558-1:2005+A1 • EN 61558-2-16:2009+A1
	6300RPM Großer Motor	CE	<ul style="list-style-type: none"> • EN 55014-1:2006/A2:2011 • EN 55014-2:1997/A2:2008
		RoHS	2011/65/EU Restriction of Hazardous Substances
	Launcher Zubehör Motor	CE-EMC	<ul style="list-style-type: none"> • EN 61000-6-3:2007+A1:2011 • EN IEC 61000-6-1:2019
		RoHS	<ul style="list-style-type: none"> • IEC 62321-3-1:2013 • IEC 62351-5:2013 • IEC 62321-4:2013+AMD1:2017 • IEC 62321-7-1:2015 • IEC 62321-7-2:2017 • IEC 62321-6:2015 • IEC 62321-8:2017



Europe



REACH



Kategorie	Produkt	Verifizierung	Verifizierungsstandard
Launcher	PCB	RoHS (for LF HASL)	<ul style="list-style-type: none"> • RoHS Directive (EU) 2015/863 amending Annex II to Directive 2011/65/EU • IEC 62321-4:2013+A1:2017 • IEC62321-7:2017 • IEC62321-6:2015 • IEC62321-8:2017
		REACH (for SVHC)	<ul style="list-style-type: none"> • Analyzed ICP-OES, UV-Vis, and GC-MS
Launcher	433MHz Fernbedienung	CE Red	<ul style="list-style-type: none"> • Radio Equipment Directive (RED) 2014/53/EU • EN 62479:2010 • EN 50663:2017 • Final draft EN 301 489-1 V2.2(2019-09) • En 301 489-3 V2.1.1(2019-03) • EN 300 220-1 V3.1.1(2017-02) • EN 300 220-2 V3.1.1(2017-02)
Oszillator	Oszillator Zubehör Motor	CE-EMC	<ul style="list-style-type: none"> • EN 61000-6-3:2017+A1:2011 • EN 61000-6-1:2019
		RoHS	<ul style="list-style-type: none"> • IEC 62321-3-1:2013 • IEC 62351-5:2013 • IEC 62321-4:2013+AMD1:2017 • IEC 6232-7-1:2015 • IEC 62321-7-2:2017 • IEC 62321-6:2015 • IEC 62321-8:2017
Ballröhre		CE	<ul style="list-style-type: none"> • EN 71-1:2014+A1:2018 • EN 71-2:2011+A1:2014 • EN 71-3:2013+A3:2018



Americas



IC

California 65

ASTM

Kategorie	Produkt	Verifizierung	Verifizierungsstandard
Launcher	2A Ladekabel	FCC	<ul style="list-style-type: none"> • FCC Part 15 Subpart B, 10-1-2014 Edition
		UL/CUL	<ul style="list-style-type: none"> • UL 60950-1, 2nd Edition, 2014-10-14 (Information Technology Equipment - Safety- Part 1: General Requirements) • CAN/ CSA C22.2 No. 60950-1-07, 2nd Edition, 2014-10 (Information Technology Equipment - Safety- Part 1: General Requirements)
		Argentina Safety-Mark License	<ul style="list-style-type: none"> • IEC 61558-1:2005+A1 • IEC 61558-2-16:2009+A1 • IRAM 2063:2009
Launcher	PCB	UL (for Wiring, Printed-Component)	
Launcher	433 MHz Remote Control	FCC	<ul style="list-style-type: none"> • FCC Part 15, Subpart C, Section 15.231 • ANSI C63.10-2013
		IC	<ul style="list-style-type: none"> • RSS-210 Issue 9 Aug, 2016
Launcher	Trolley Bag	California 65 (for Fabric & Printing)	
Ballröhre	Launcher Gear Motor	Consumer Safety Specification for Toy Safety	<ul style="list-style-type: none"> • ASTM F963-17



Asia. Oceania



Kategorie	Produkt	Verifizierung	Verifizierungsstandard
Launcher	6.6Ah Batterie	KC	• KC62133-2 (2020-07)
		PSE	• Interpretation for METI Ordinance of Technical Requirements (H25.07.01) Appendix 9: Lithium ion secondary batteries
		BSMI	• CNS15364
		BIS	• IS 16046 (Part 2):2018/ IEC 62133-2:2017
		RCM	• EN 61000-6-3:2007+A1:2011+AC:2012; EN IEC 61000-6-1:2019 ; EN IEC 61000-3-2:2019EN 61000-3-3:2013+A1:2019; IEC 62133-2:2017
	2A Ladekabel	SAA	• AS/ NZS 61558.1:2008+A1+A2+A3 • AS/ NZS 61558.2:16:2010+A1+A2+A3
		CCC	• CNCA-C09-01:2014 • GB4943.1-2011 • GB/T9254-2008 • GB17625.1-2012
		PSE	• Interpretation on Ministerial Ordinance establishing Technical Requirements Appendix 12: j61558-1(H26), j61558-2-16(h26), j55014-1(h20) • Appendix 4 of the Enforcement Regulations (AC Electrical Appliances)
		KC & KCC	• K 60950-1(2011-12) • Clause 3, Article 58-2 of Radio Waves Act.
	433 MHz Fernbedienung	KC RF	• K 60950-1(2011-12) • Clause 3, Article 58-2 of Radio Waves Act.
315 MHz Fernbedienung	MIC	• Technical Regulations Conformity Certification of Special Radio equipment(ordinance of MPT N° 37, 1981) • ARIB STD-T93 V1.1 (2007-09)	

Kategorie	Produkt	Verifizierung	Standard
Launcher	6.6Ah Batterie	UN38.3	• ST/SG/AC.10/Rev.6/Amend.1/Section 38.3
		Material Safety Data Sheet (MSDS)	• EEC Directive 93/112/EC • UN Recommendation on the Transport of Dangerous Goods
		Identification and Classification Report for Air Transport of Goods	• IATA Dangerous Goods Regulations • IATA DGR 61st, 2020 • IATA DGR 62nd, 2021
		Identification and Classification Report for Transport of Goods (By Sea)	• IMDG CODE (Amdt 39-18)
		Lithium Cells for Battery Test Summary	• UN Manual of Tests and Criteria Part III Subsection 38.3, Rev.6/Amend.1

Dieses Produkt entspricht den geltenden Anforderungen an Leistung, Konstruktion, Kennzeichnung und Information.

EINHALTUNG DER VORSCHRIFTEN IN EUROPA



Wie durch dieses Symbol angezeigt, unterliegt die Entsorgung dieses Produkts der Richtlinie 2012/19/EU des Europäischen Parlaments und des Rates über Elektro- und Elektronik-Altgeräte (WEEE). Elektro- und Elektronik-Altgeräte können umweltschädlich sein. Daher schreibt die Richtlinie vor, dass die Batterie in diesem Produkt nicht als unsortierter Siedlungsabfall entsorgt werden darf, sondern separat gesammelt und gemäß den lokalen WEEE-Verordnungen und Richtlinien entsorgt werden muss.

ENERGIEVERBRAUCH

In Übereinstimmung mit der Richtlinie 2009/125/EC ist dieses Gerät mit einem Netzschalter ausgestattet. Es gelten die folgenden Energieverbrauchswerte (gemessen mit einem Wattmessgerät an der Steckdose):
Schalter in Stellung „OFF“ = 0,0 Watt
Schalter in Stellung „ON“ = 120 Watt